

Portes coulissantes

VersaStyle série Ares, Esplanade et Rosen

INSTRUCTIONS D'INSTALLATION

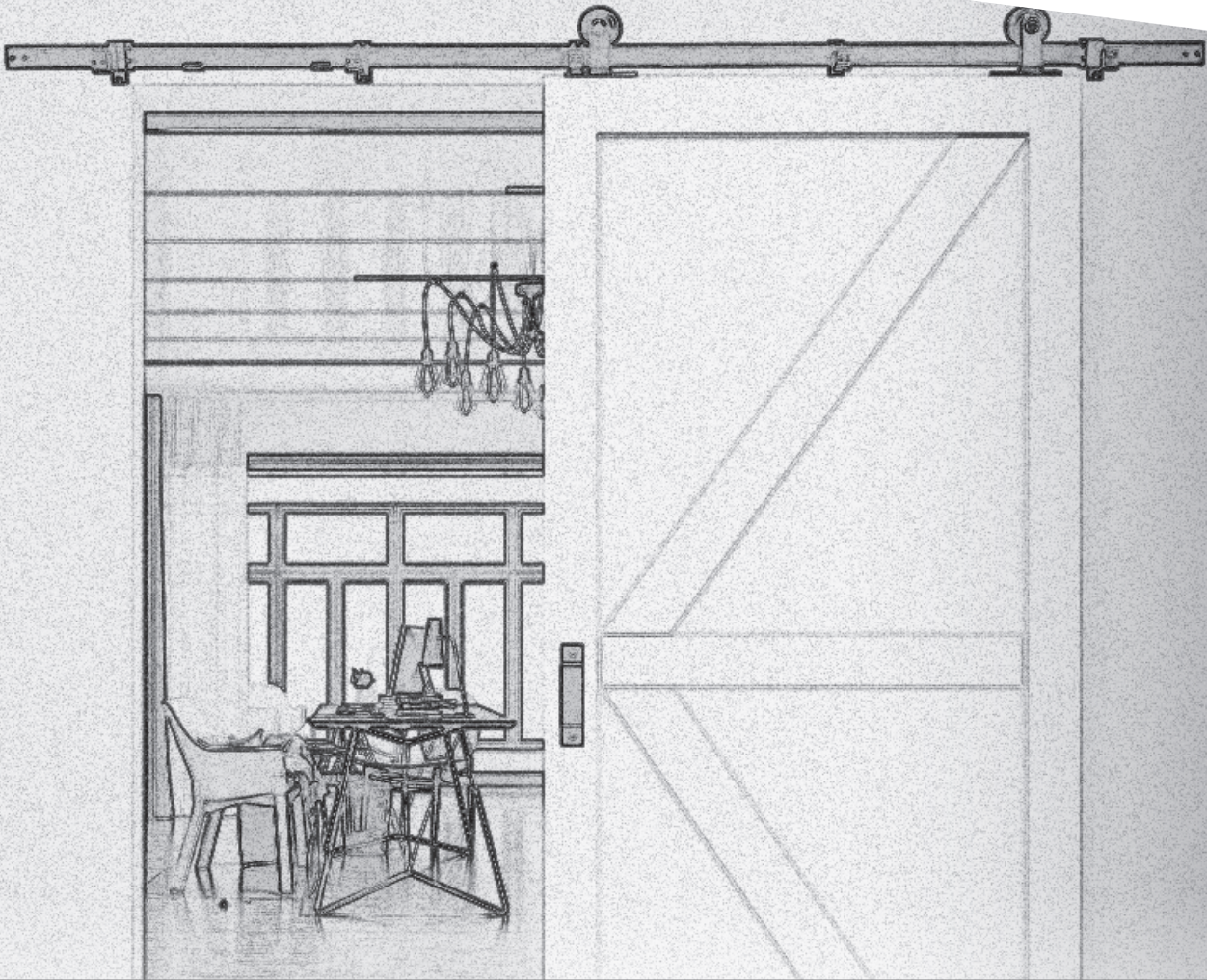

CONTENU DE L'EMBALLAGE

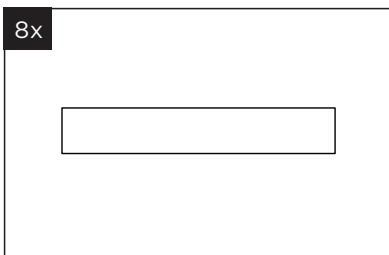

Traverse

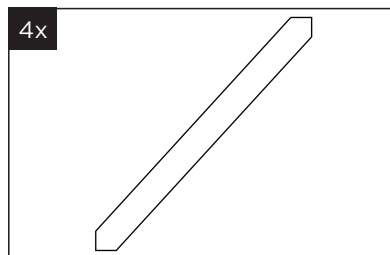

Traverse diagonale
*Série Rosen seulement

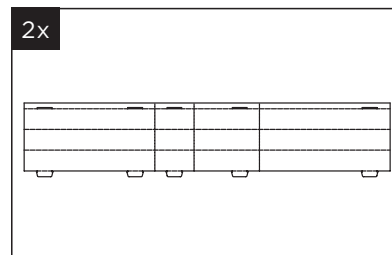

Modèle d'installation

OUTILS NÉCESSAIRES (NON COMPRIS)



Ciseaux



NÉCESSITE
DEUX
PERSONNES

À LIRE ATTENTIVEMENT

- Veuillez lire attentivement toutes les instructions
- Protégez vos yeux en portant des lunettes de sécurité
- Assurez-vous de désencombrer la zone d'installation
- Prenez le temps de terminer chaque étape avant de passer à la suivante

IMPORTANT !

ASSUREZ-VOUS QUE TOUTES LES PIÈCES SE TROUVENT DANS L'EMBALLAGE. SI L'UNE DES PIÈCES EST MANQUANTE, NE RAPPORTEZ PAS LE PRODUIT EN MAGASIN.

COMMUNIQUEZ AVEC L'ÉQUIPE D'ASSISTANCE AUX PIÈCES AU 1-800-493-5263 ENTRE 8 H 30 ET 16 H 30 (HNE), DU LUNDI AU VENDREDI. L'ASSISTANCE EST OFFERTE EN ANGLAIS, EN FRANÇAIS ET EN ESPAGNOL.

PRÉ-ASSEMBLAGE

Utilisez le modèle fourni pour un placement correct de la traverse.
Aucun ruban à mesurer requis.

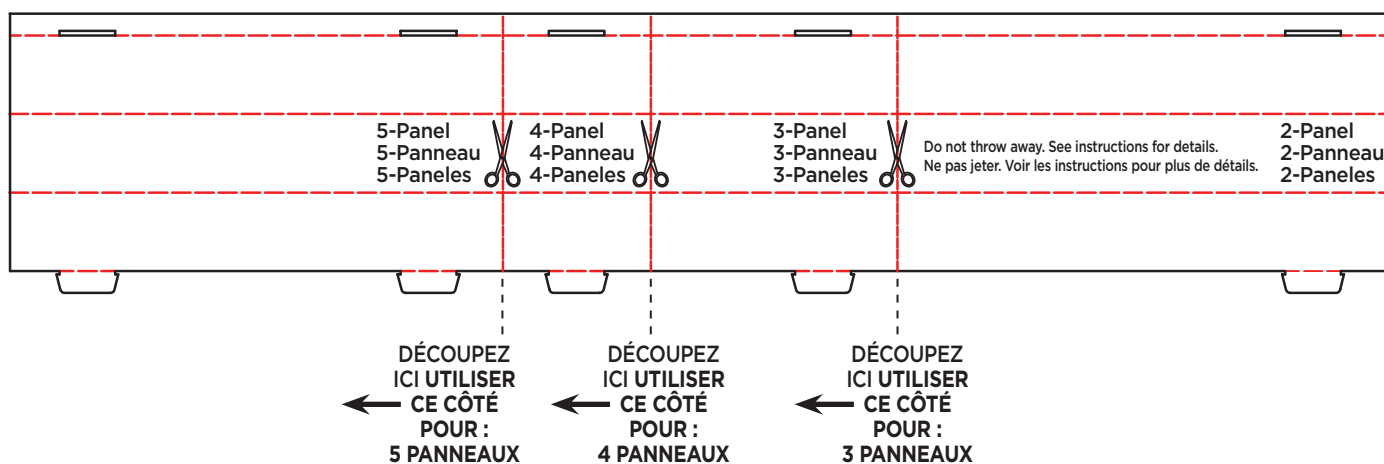

Choisissez le style souhaité* et coupez le modèle en conséquence.
Pour une conception à 2 panneaux, aucune coupe n'est nécessaire.

MODÈLES VERSASTYLE

*Voir la page finale pour la liste des styles

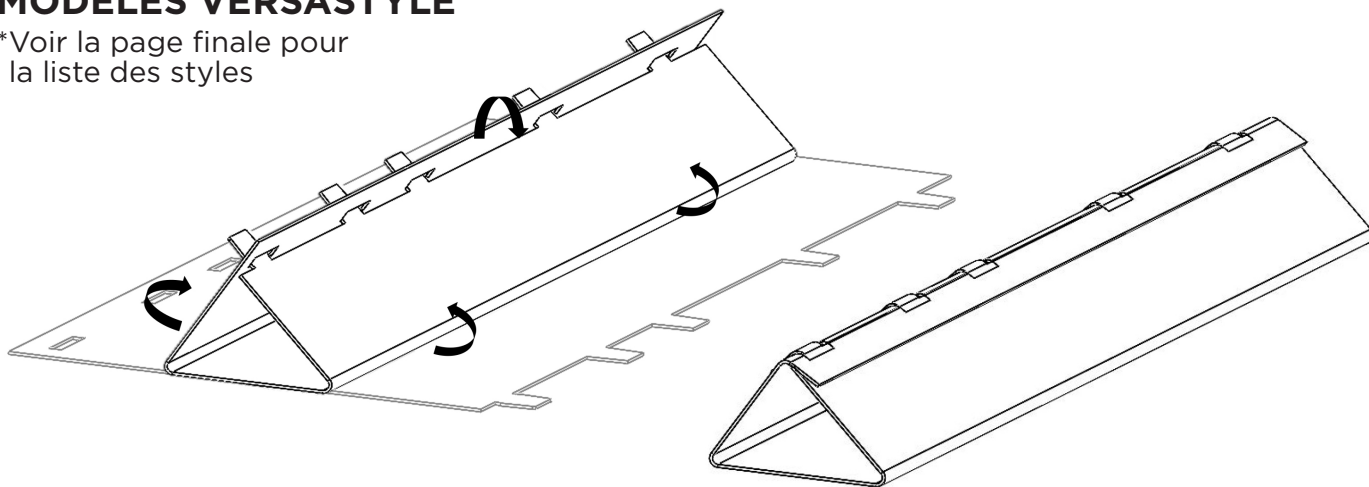

Une fois coupé, pliez le modèle pour former un triangle. Cela créera un modèle rigide pour assurer un placement précis des traverse.

ÉTAPE 1 Installation des traverses

Remarque : Surface doit être propre et sèche avant d'installer la traverse.

Exemple de conception à 3 panneaux

- Placez les modèles à gauche et à droite du montant inférieur
- Retirer le film recouvrant le ruban adhésif double face à l'arrière de la traverse
- Installez la première traverse à l'extrémité du modèle

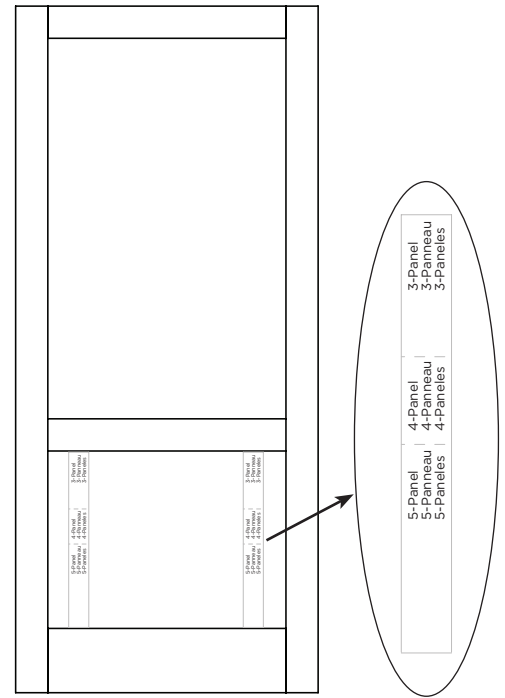
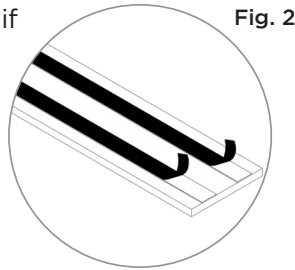

Si les traverses sont trop serrées pour fixer.

- A)** Placez la traverse en diagonale dans le cadre de la porte. Avec la traverse, tirez-la vers l'avant jusqu'à ce qu'elle soit droite.
- B)** Appuyez sur la traverse avec votre main jusqu'à ce qu'elle affleure les côtés de la porte.

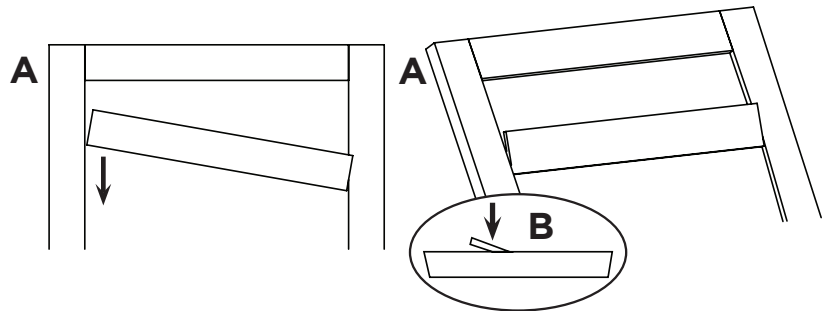

Remarque : N'utilisez pas un marteau pour taper sur la traverse, car cela pourrait endommager le bois.

ÉTAPE 2 Installation de la 2e traverse

- Déplacez les modèles en haut de la première traverse installée et répétez l'étape 1.

Remarque : Suivez les étapes 1 et 2 pour installer les traverses du côté opposé de la porte.

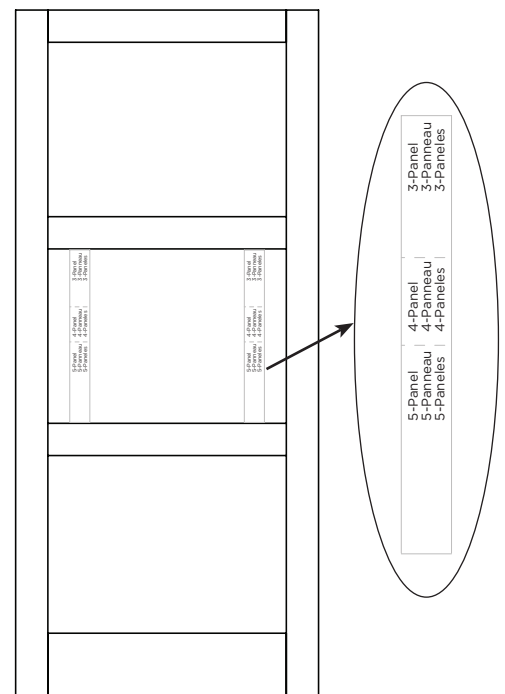

MODÈLES VERSASTYLE

CONCEVEZ VOTRE PORTE!

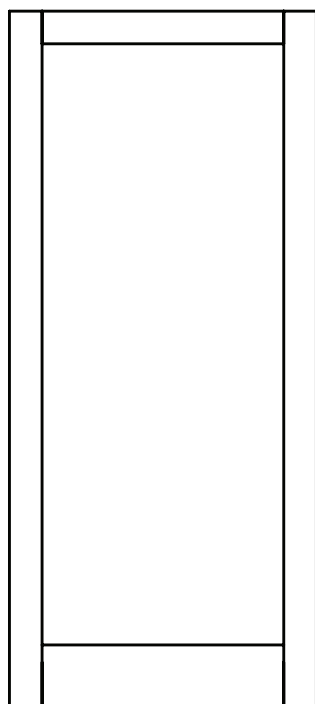

Panneau de base

*Modèle non requis

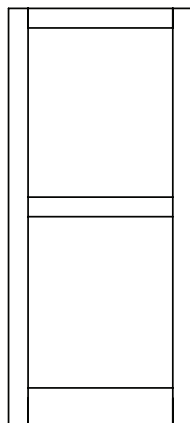

2 panneaux

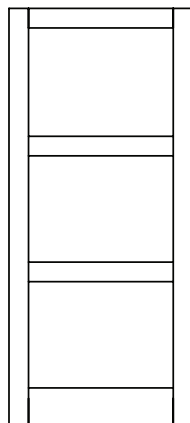

3 panneaux

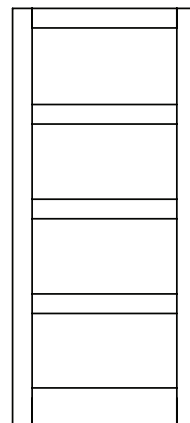

4 panneaux

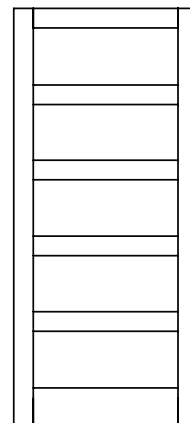

5 panneaux

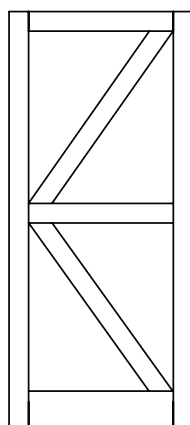

Conception en K

*Modèle non requis
Série Rosen
seulement

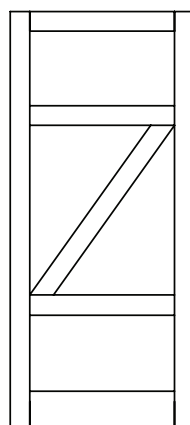

Conception à mini Z

*Modèle non requis
Série Rosen
seulement

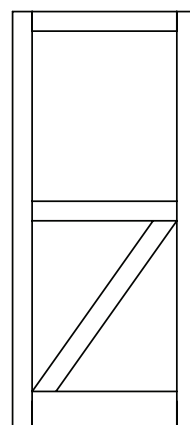

Demi crochet

*Modèle non requis
Série Rosen
seulement

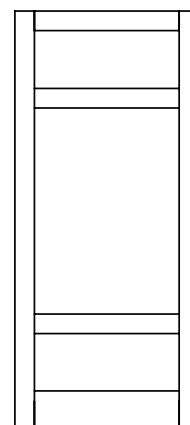

Baril

*Modèle non requis

GARANTIE LIMITÉE DE 5 ANS

Les produits sont garantis contre les défauts de fabrication jusqu'à cinq (5) ans à compter de la date d'achat. La garantie ne s'applique qu'à l'acheteur d'origine du produit.

S'il est déterminé qu'un produit est défectueux en raison d'un défaut de fabrication, un produit de remplacement sera fourni. La portée de la garantie se limite au remplacement du produit et ne comprend pas la main-d'œuvre nécessaire pour installer, réparer et livrer le produit existant, ni les coûts relatifs à son retrait.

La garantie sera annulée si le produit est endommagé lors du transport, ou si le dommage ou la défaillance est causé par une utilisation abusive, une mauvaise utilisation, le stockage de produits dans un environnement inapproprié, une utilisation anormale, une installation inadéquate, le défaut de suivre les instructions de montage, un accident, un entretien inadéquat ou toute réparation.

Nous nous réservons le droit d'inspecter toute réclamation avant d'émettre un crédit.